



**PREZES
URZĘDU REGULACJI ENERGETYKI**

Warszawa, dnia 17 grudnia 2007 r.

DTA-4211-20(17)/2007/4988/IV/BT-S

DECYZJA

Na podstawie art. 47 ust. 1 i 2 oraz art. 23 ust. 2 pkt 2 i 3 w związku z art. 30 ust. 1 ustawy z dnia 10 kwietnia 1997 r. - Prawo energetyczne (Dz. U. z 2006 r. Nr 89, poz. 625, z późn. zm.) oraz art. 104 ustawy z dnia 14 czerwca 1960 r. - Kodeks postępowania administracyjnego (Dz. U. z 2000 r. Nr 98, poz. 1071, z późn. zm.)

po rozpatrzeniu wniosku

przedsiębiorstwa energetycznego **PSE-Operator S.A. z siedzibą w Warszawie**, zwanego dalej „Przedsiębiorstwem”, w sprawie zatwierdzenia taryfy dla energii elektrycznej, zawartym w piśmie z dnia 17 sierpnia 2007 r. znak: PZ/543/2007, uzupełnionym pismami: z dnia 7 września 2007 r., znak: PZ/SR/574/2007, z dnia 19 września 2007 r. znak: PZ/SR/604/2007, z dnia 5 października 2007 r. znak: PZ/SR/656/2007, z dnia 24 października 2007 r. znak: PZ/SR/741/2007, z dnia 30 października 2007 r. znak: PZ/SR/762/2007, z dnia 23 listopada 2007 r. znak: PZ/SR/846/2007, z dnia 5 grudnia 2007 r. znak: PZ/SR/884/2007 oraz z dnia 13 grudnia 2007 r. znak: PZ/SR/916/2007

zatwierdzam

ustaloną przez Przedsiębiorstwo taryfę dla energii elektrycznej, stanowiącą załącznik do niniejszej decyzji, na okres do dnia 31 grudnia 2008 r.

UZASADNIENIE

W dniu 17 sierpnia 2007 r., na wniosek Przedsiębiorstwa, posiadającego koncesję na wykonywanie działalności gospodarczej w zakresie przesyłania energii elektrycznej, zostało wszczęte postępowanie administracyjne w sprawie zatwierdzenia taryfy dla energii elektrycznej, ustalonej przez to Przedsiębiorstwo.

Zgodnie z art. 47 ust. 1 i ust. 2 ustawy - Prawo energetyczne, przedsiębiorstwo energetyczne posiadające koncesję ustala taryfę dla energii elektrycznej oraz proponuje okres jej obowiązywania. Przedłożona taryfa podlega zatwierdzeniu przez Prezesa Urzędu Regulacji Energetyki, o ile jest zgodna z zasadami i przepisami, o których mowa w art. 44-46 ustawy - Prawo energetyczne.

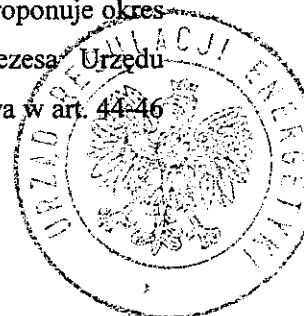

W trakcie niniejszego postępowania administracyjnego, na podstawie zgromadzonego materiału dowodowego stwierdzono, że Przedsiębiorstwo opracowało taryfę zgodnie z zasadami określonymi w art. 44 i 45 ustawy – Prawo energetyczne oraz przepisami rozporządzenia Ministra Gospodarki z dnia 2 lipca 2007 r. w sprawie szczegółowych zasad kształtowania i kalkulacji taryf oraz rozliczeń w obrocie energią elektryczną (Dz. U. Nr 128, poz. 895, z późn. zm.).

Ustalone przez Przedsiębiorstwo w taryfie stawki opłat zostały skalkulowane na podstawie uzasadnionych kosztów prowadzenia działalności zaplanowanych na rok obowiązywania taryfy.

Mając powyższe na uwadze postanowiłem orzec, jak w sentencji.

POUCZENIE

1. Od niniejszej decyzji przysługuje odwołanie do Sądu Okręgowego w Warszawie - Sądu Ochrony Konkurencji i Konsumentów, za moim pośrednictwem, w terminie dwutygodniowym od dnia jej doręczenia (art. 30 ust. 2 i 3 ustawy - Prawo energetyczne oraz art. 479⁴⁶ pkt 1 i art. 479⁴⁷ § 1 Kodeksu postępowania cywilnego).
2. Odwołanie od decyzji powinno czynić zadość wymaganiom przepisanych dla pisma procesowego oraz zawierać oznaczenie zaskarżonej decyzji i wartości przedmiotu sporu, przytoczenie zarzutów, zwięzłe ich uzasadnienie, wskazanie dowodów, a także zawierać wnioski o uchylenie albo o zmianę decyzji w całości lub w części (art. 479⁴⁹ Kodeksu postępowania cywilnego).
3. Stosownie do art. 47 ust. 3 pkt 1 w związku z art. 31 ust. 3 pkt 2 ustawy - Prawo energetyczne, taryfa zostanie skierowana do ogłoszenia w „Biuletynie Branżowym Urzędu Regulacji Energetyki - Energia elektryczna”.
4. Stosownie do art. 47 ust. 4 ustawy - Prawo energetyczne, Przedsiębiorstwo wprowadza taryfę do stosowania nie wcześniej niż po upływie 14 dni i nie później niż do 45 dnia od dnia jej opublikowania.

z upoważnienia
Prezesa Urzędu Regulacji Energetyki
Wiceprezes

Marek Woszczyk

Uiszczono opłatę skarbową w wysokości 10 zł
w znakach opłaty skarbowej

NACZELNIK WYDZIAŁU
w Departamencie Taryf

Beata Telecka-Szkurlat
Beata Telecka-Szkurlat

Otrzymuje:

1. PSE-Operator S.A.
ul. Mysia 2
00-496 Warszawa
2. aa

PSE-Operator S.A.
00-496 Warszawa, ul. Mysia 2
tel. 022 340 26 00, fax 022 340 22 33
NIP 526-27-48-966, REGON 015668195

NINIEJSZA TARYFA STANOWI
ZAŁĄCZNIK
DO DECYZJI PREZESA URE

z dnia 14.12.2007.....

nr DTA-UR-20(17).2007/1488/10/15-5

PREZES
URZĘDU REGULACJI ENERGETYKI
Z upoważnienia

WICEPREZES
094
Marek Woźniak

TARYFA DLA ENERGII ELEKTRYCZNEJ PSE-Operator S.A.

na rok 2008

Warszawa 2008 r.

PROKURENT
PREZES ZARZĄDU
Andrzej Gajewski
Wojciech Kasprzyk

SPIS TREŚCI

- 1. POSTANOWIENIA OGÓLNE**
- 2. SŁOWNIK POJĘĆ**
- 3. ZASADY ROZLICZEŃ ZA ŚWIADCZONE USŁUGI PRZESYŁANIA**
 - 3.1. OGÓLNE ZASADY ROZLICZEŃ
 - 3.2. SZCZEGÓLNE ZASADY ROZLICZEŃ
 - 3.2.1. *Obliczanie miesięcznej opłaty przesyłowej*
 - 3.2.2. *Obliczanie miesięcznej opłaty abonamentowej*
 - 3.3. BONIFIKATY ZA NIEDOTRZYMANIE PARAMETRÓW JAKOŚCIOWYCH ENERGII ELEKTRYCZNEJ I STANDARDÓW JAKOŚCIOWYCH OBSŁUGI ODBIORCÓW
 - 3.4. OPŁATY ZA NIELEGALNY POBÓR ENERGII ELEKTRYCZNEJ
 - 3.5. ZASADY USTALANIA OPŁAT ZA PRZYŁĄCZENIE DO SIECI
 - 3.6. ZASADY USTALANIA OPŁAT ZA PRZEKROCZENIA MOCY UMOWNEJ
 - 3.7. RAMOWE ZASADY ROZLICZEŃ ZA USŁUGI PRZESYŁANIA ORAZ ZASADY POBIERANIA OPŁATY ABONAMENTOWEJ
- 4. STAWKI OPŁAT I WSPÓLCZYNNIKI UDZIAŁU ODBIORCÓW W POKRYWANIU KOSZTÓW SYSTEMOWYCH**
- 5. ZESTAWIENIE WRAZ Z SYMBOLAMI POSZCZEGÓLNYCH ODBIORCÓW USŁUG PRZESYŁANIA**
- 6. MIEJSCA DOSTARCZANIA ENERGII ELEKTRYCZNEJ**

PREZES
URZĘDU REGULACJI ENERGETYKI
Z upoważnienia

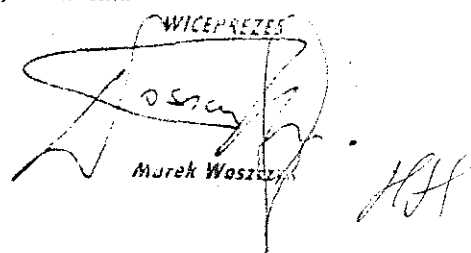
WICEPREZES

Marek Waszczak

1. POSTANOWIENIA OGÓLNE

1.1. Niniejsza taryfa PSE-Operator S.A. zwana dalej „Taryfą” uwzględnia postanowienia:

- a) ustawy z dnia 10 kwietnia 1997 r. – Prawo energetyczne (tj. Dz.U. z 2006 r. Nr 89, poz. 625 z późn. zm.), zwanej dalej „ustawą”,
- b) rozporządzenia Ministra Gospodarki z dnia 2 lipca 2007 r. w sprawie szczegółowych zasad kształtowania i kalkulacji taryf oraz rozliczeń w obrocie energią elektryczną (Dz. U. z 2007 r. Nr 128, poz. 895 z późn. zm.), zwanego dalej „rozporządzeniem taryfowym”,
- c) rozporządzenia Ministra Gospodarki z dnia 4 maja 2007 r. w sprawie szczegółowych warunków funkcjonowania systemu elektroenergetycznego (Dz. U. z 2007 r. Nr 93, poz. 623), zwanego dalej „rozporządzeniem systemowym”.

1.2. Taryfa określa:

- a) sposób ustalania grup taryfowych i kryteria kwalifikowania odbiorców i miejsc dostarczania do tych grup oraz zasady prowadzenia rozliczeń z odbiorcami usług przesyłania.
- b) stawki opłat za usługi przesyłania, a także warunki ich stosowania,
- c) stawkę opłaty abonamentowej, a także warunki jej stosowania,
- d) zasady ustalania opłat za przyłączenie do sieci,
- e) zasady ustalania bonifikat za niedotrzymanie parametrów jakościowych energii elektrycznej oraz standardów jakościowych obsługi odbiorców,
- f) zasady ustalania opłat za:
 - nielegalny pobór energii elektrycznej,
 - przekroczenia mocy umownej.

1.3. Ustalone w Taryfie stawki opłat nie zawierają podatku od towarów i usług (VAT). W odniesieniu do nich podatek VAT nalicza się zgodnie z obowiązującymi przepisami.

1.4. Stawki opłat zawarte w Taryfie zostały ustalone dla parametrów jakościowych energii określonych w rozporządzeniu systemowym.

PREZES
URZĘDU REGULACJI ENERGETYKI
Z upoważnienia

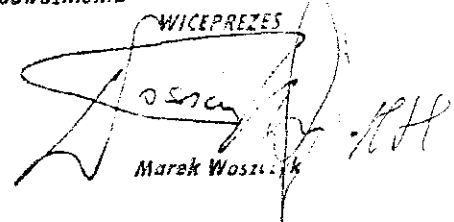
WICEPREZES

Marek Woźniak

2. SŁOWNIK POJĘĆ

Użyte w Taryfie określenia oznaczają:

- 2.1. **grafiki handlowe** - zbiór danych określających ilość energii elektrycznej wynikającą z zawartych i przedłożonych do realizacji umów sprzedaży energii elektrycznej przypisaną jednostce grafikowej danego uczestnika mechanizmu bilansowania, oddzielnie dla poszczególnych okresów rozliczeniowych mechanizmu bilansowania;
- 2.2. **miejsce dostarczania energii elektrycznej z sieci przesyłowej (MD)** – punkt w sieci, do którego PSE-Operator S.A. dostarcza energię elektryczną, określony w umowie o przyłączenie do sieci przesyłowej albo w umowie o świadczenie usług przesyłania, będący jednocześnie miejscem jej odbioru;
- 2.3. **MD końcowe (MDK)** – miejsce dostarczania energii elektrycznej, nie będące miejscem przyłączenia sieci dystrybucyjnej do sieci przesyłowej;
- 2.4. **MD sieciowe (MDS)** – miejsce dostarczania energii elektrycznej, będące miejscem przyłączenia sieci dystrybucyjnej do sieci przesyłowej;
- 2.5. **miejsce przyłączenia** – punkt w sieci, w którym przyłączy łączy się z siecią;
- 2.6. **moc przyłączeniowa** – moc czynna planowana do pobierania lub wprowadzania do sieci, określona w umowie o przyłączenie do sieci jako wartość maksymalna wyznaczona w ciągu każdej godziny okresu rozliczeniowego, ze średnich wartości tej mocy w okresie 15 minutowym, służąca do zaprojektowania przyłącza;
- 2.7. **moc umowna** – jest to moc czynna pobierana lub wprowadzana do sieci, określona w:
 - a) umowie o świadczenie usług przesyłania, jako wartość maksymalna, wyznaczana w ciągu każdej godziny okresu rozliczeniowego, ze średnich wartości tej mocy rejestrowanych w okresach 15-minutowych, albo
 - b) umowie o świadczenie usług przesyłania energii elektrycznej, zawieranej pomiędzy operatorem systemu przesyłowego elektroenergetycznego a operatorem systemu dystrybucyjnego elektroenergetycznego, jako średnia z maksymalnych łącznych mocy średniogodzinnych pobieranych przez danego operatora systemu dystrybucyjnego elektroenergetycznego w miejscach dostarczania energii elektrycznej z sieci przesyłowej, będących miejscami przyłączenia sieci dystrybucyjnej do sieci przesyłowej, wyznaczona na podstawie wskazań układów pomiarowo-rozliczeniowych, albo

URZĘDZIE NADZORSTWA
ENERGETYCZNEGO
w Warszawie
Marek Waszczyk

- c) umowie o świadczenie usług przesyłania energii elektrycznej, zawieranej pomiędzy operatorem systemu przesyłowego elektroenergetycznego a operatorem systemu dystrybucyjnego elektroenergetycznego, dla miejsc dostarczania energii elektrycznej nie będących miejscami przyłączenia sieci dystrybucyjnej elektroenergetycznej do sieci przesyłowej elektroenergetycznej, jako wartość maksymalna ze średnich wartości tej mocy - w okresie godziny;
- 2.8. **odbiorca końcowy** – odbiorca dokonujący zakupu energii elektrycznej na własny użytek;
- 2.9. **odbiorca usług przesyłania** – każdy, kto korzysta z usług przesyłania świadczonych przez PSE-Operator S.A. na podstawie umowy z PSE-Operator S.A.;
- 2.10. **odbiorca specjalny** – odbiorca, który w poprzednim roku kalendarzowym zużył na własne potrzeby nie mniej niż 500 GWh energii elektrycznej, z wykorzystaniem nie mniej niż 50% mocy przyłączeniowej, dla którego koszt energii elektrycznej obliczony przy zastosowaniu współczynnika $k_{os} = 1$, stanowi nie mniej niż 20% kosztów produkcji;
- 2.11. **operator systemu przesyłowego elektroenergetycznego** – przedsiębiorstwo energetyczne zajmujące się przesyłaniem energii elektrycznej, odpowiedzialne za ruch sieciowy w systemie przesyłowym elektroenergetycznym, bieżące i długookresowe bezpieczeństwo funkcjonowania tego systemu, eksploatację, konserwację, remonty oraz niezbędną rozbudowę sieci przesyłowej, w tym połączeń z innymi systemami elektroenergetycznymi;
- 2.12. **operator systemu dystrybucyjnego elektroenergetycznego** – przedsiębiorstwo energetyczne zajmujące się dystrybucją energii elektrycznej, odpowiedzialne za ruch sieciowy w systemie dystrybucyjnym elektroenergetycznym, bieżące i długookresowe bezpieczeństwo funkcjonowania tego systemu, eksploatację, konserwację, remonty oraz niezbędną rozbudowę sieci dystrybucyjnej, w tym połączeń z innymi systemami elektroenergetycznymi;
- 2.13. **przyłączy** – odcinek lub element sieci służący do połączenia urządzeń, instalacji lub sieci podmiotu o wymaganej przez niego mocy przyłączeniowej z pozostałą częścią sieci zarządzanej przez PSE-Operator S.A. świadczącego na rzecz podmiotu przyłączanego usługę przesyłania energii elektrycznej;

URZĘDU REGULACJI ENERGETYKI
z powołania
WICEPRZES
Marek Woszczyk

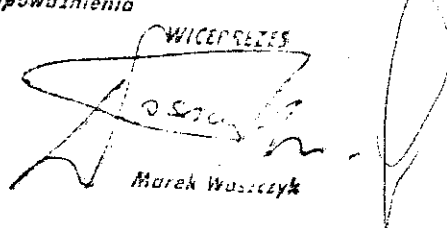

- 2.14. **sieć przesyłowa** – sieć elektroenergetyczna najwyższych lub wysokich napięć, za której ruch sieciowy jest odpowiedzialny operator systemu przesyłowego elektroenergetycznego;
- 2.15. **sieć dystrybucyjna** – sieć elektroenergetyczna wysokich, średnich i niskich napięć, za której ruch sieciowy jest odpowiedzialny operator systemu dystrybucyjnego elektroenergetycznego;
- 2.16. **warunki przyłączenia** – warunki określone przez PSE-Operator S.A., które powinien spełniać podmiot ubiegający się o przyłączenie do sieci przesyłowej.

PREZES
URZĘDU REGULACJI ENERGETYKI
Z upoważnienia

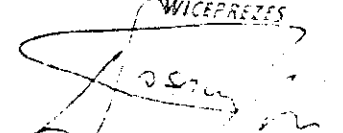
WICEPREZES

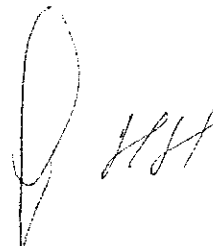
Marek Waszzyk



3. ZASADY ROZLICZEŃ ZA ŚWIADCZONE USŁUGI PRZESYŁANIA

3.1. Ogólne zasady rozliczeń

3.1.1. Odbiorcy usług przesyłania za usługi związane z przesyłaniem energii elektrycznej wnoszą do PSE-Operator S.A. opłatę obliczoną jako sumę opłat wg stawki abonamentowej i stawek opłat przesyłowych. Rozliczenia prowadzone są z podmiotami korzystającymi z usług przesyłania na podstawie umowy o świadczenie usług przesyłania.

3.1.2. Stawki opłat przesyłowych związane z poszczególnymi usługami dzielą się na:

3.1.2.1. **stawki opłat wynikające z przesyłania energii elektrycznej zwane stawkami sieciowymi**, związane z usługą przesyłania energii elektrycznej siecią przesyłową, dotyczące podmiotów pobierających fizycznie (technicznie) energię elektryczną z sieci przesyłowej. Kalkulowane są dla odbiorców usług przesyłania jako jednostrefowe, dwuczłonowe, z podziałem na:

- a) **składnik stały** stawki sieciowej, wyrażony w PLN/MW/rok,
- b) **składnik zmienny** stawki sieciowej, wyrażony w PLN/MWh.

3.1.2.2. **stawki opłat za korzystanie z krajowego systemu elektroenergetycznego, zwane stawkami opłat systemowych**, związane z usługami utrzymywania jakości, niezawodności i bezpieczeństwa dostaw energii elektrycznej. Kalkulowane są jako jednoczłonowe, jednostrefowe, jednakowe dla wszystkich odbiorców usług przesyłania, z uwzględnieniem podziału na składniki:

- a) **jakościowy** – przenoszący koszty utrzymania systemowych standardów jakości i niezawodności bieżących dostaw energii elektrycznej, wyrażony w PLN/MWh,
- b) **wyrównawczy** – przenoszący koszty usług dodatkowych polegających na utrzymywaniu wymaganego stanu krajowego systemu elektroenergetycznego, świadczonych przez zarządcę kontraktów o którym mowa w §26 rozporządzenia taryfowego, na rzecz operatora systemu przesyłowego elektroenergetycznego poprzez wykonanie postanowień umów sprzedaży mocy i energii elektrycznej umożliwiających realizację przedsięwzięć inwestycyjnych, o których mowa w art. 45 ust. 1a ustawy, zwanych dalej „umowami długoterminowymi KDT”, kalkulowany w sposób określony w §18 ust. 3 rozporządzenia taryfowego.

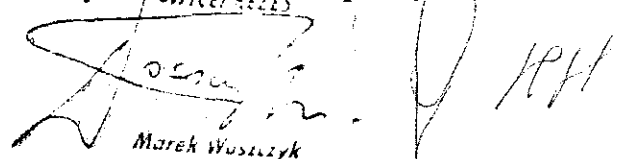
Marek Woszczyk

- 3.1.2.3. **stawki opłat za prowadzenie rozliczeń dla zgłaszających umowy sprzedaży energii elektrycznej.** Kalkulowane są jako jednoczłonowe, jednostrefowe, jednakowe dla wszystkich odbiorców usług przesyłania, z uwzględnieniem podziału na:
- a) **stawkę rozliczeniową** związaną z usługami bilansowo – rozliczeniowymi, wyrażoną w PLN/MWh,
 - b) **stawkę rynkową** przenoszącą koszty rekompensat, o których mowa w rozporządzeniu Parlamentu Europejskiego i Rady nr 1228/2003/WE z dnia 26 czerwca 2003 r. w sprawie warunków dostępu do sieci w odniesieniu do transgranicznej wymiany energii elektrycznej, pomiędzy KSE a systemami krajów nie będących członkami Unii Europejskiej, wyrażoną w PLN/MWh.
- 3.1.3. **Stawka opłaty abonamentowej** związana jest z odczytywaniem wskazań układów pomiarowo – rozliczeniowych i ich kontrolą. Kalkulowana jest jako jednostrefowa, jednakowa dla wszystkich odbiorców usług przesyłania, wyrażona w PLN/MD/miesiąc. Opłaty abonamentowe naliczane są miesięcznie w pełnej wysokości, niezależnie od dnia miesiąca, w którym nastąpiło zawarcie lub rozwiązanie umowy o świadczenie usług przesyłania lub wprowadzenie/skreślenie danego MD aneksem do powyższej umowy.
- 3.1.4. Rozliczenia w zakresie składnika wyrównawczego opłaty systemowej, o których mowa w pkt. 3.2.1.1.4. prowadzone będą zgodnie z zasadami określonymi w niniejszej Taryfie za okres od dnia 1 stycznia 2008 r. do dnia 31 marca 2008 r., po tym okresie prowadzone będą rozliczenia wg stawek opłat przejściowych o których mowa w ustawie z dnia 29 czerwca 2007 r. o zasadach pokrywania kosztów powstałych u wytwórców w związku z przedterminowym rozwiązaniem umów długoterminowych sprzedaży mocy i energii elektrycznej (Dz. U. z 2007r. Nr 130, poz. 905).
- 3.1.5. Nośnikiem w zakresie rozliczeń opłaty wynikającej ze składnika stałego stawki sieciowej jest moc umowna.
- 3.1.6. Taryfa określa dwie grupy taryfowe w składniku stałym stawki sieciowej dla MD odbiorców usług przesyłania – MDS i MDK. Podział MD na grupy taryfowe dokonywany jest na podstawie charakteru pracy i roli jaką dane MD pełni w krajowym systemie elektroenergetycznym, zasad określania mocy umownej dla MD, systemu rozliczeń w zakresie składnika stałego stawki sieciowej oraz ze względu na zasady pobierania opłat za przekroczenia mocy umownej. Składnik stały stawki sieciowej dla obu grup taryfowych,

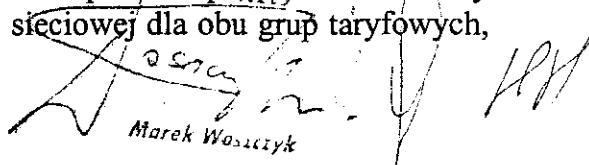

Marek Waszczyk

zamieszczono w pkt 4, w Tabeli nr 1. Rodzaj MD poszczególnych odbiorców usług przesyłania i tym samym ich przyporządkowanie do grup taryfowych zamieszczono w pkt. 6 w Tabeli nr 5.

- 3.1.7. Moc umowną dla każdego MDS na okres obowiązywania Taryfy wyznacza się poprzez wyznaczenie średniej arytmetycznej z pięciu pomiarów wybranych z siedmiu pomiarów maksymalnego poboru mocy średniogodzinnej, po odrzuceniu dwóch pomiarów maksymalnych. Moc umowną wyznacza się na podstawie pomiarów dokonanych w okresie od dnia 1 lipca roku 2006 do dnia 30 czerwca roku 2007, przy zachowaniu co najmniej 240 godzin przerw pomiędzy poszczególnymi pomiarami.
- 3.1.8. Moc umowna dla każdego MDK jest zamawiana przez odbiorcę usług przesyłania na rok taryfowy do 25 sierpnia każdego roku poprzedzającego rok obowiązywania Taryfy. Przy braku zamówienia i innych pisemnych uzgodnień, PSE-Operator S.A. do rozliczeń przyjmuje wielkość mocy umownej dla danego MDK, stosowaną w rozliczeniach usług przesyłania w roku poprzedzającym rok obowiązywania Taryfy.
- 3.1.9. Stawki sieciowe za usługi przesyłania stosuje się w MD dla odbiorców usług przesyłania w polu odpiwowym rozdzielni najwyższych napięć (R lub R1) lub po dolnej stronie transformatora odbiorczego (T). Schemat MD został przedstawiony w pkt 6 na Rysunku nr 1. Zestawienie odbiorców usług przesyłania przedstawiono w pkt 5, w Tabeli nr 4. Określenie typu MD dla każdego odbiorcy usług przesyłania zamieszczono w pkt 6, w Tabeli nr 5.
- 3.1.10. Wytwórca któremu PSE-Operator S.A. świadczy usługi przesyłania na podstawie umowy o świadczenie usług przesyłania, wnosi do PSE-Operator S.A. opłatę systemową o której mowa w pkt. 3.2.1.3. Opłata ta wnoszona jest przez i-tego wytwórcę do operatora systemu przesyłowego elektroenergetycznego zgodnie z zapisami niniejszej Taryfy od całej ilości energii dostarczanej przez tego wytwórcę do odbiorców końcowych przyłączonych do sieci lub instalacji lub urządzeń tego wytwórcy, niezależnie od miejsca i poziomu napięcia na którym odbiorcy ci są przyłączeni. W przypadku gdy wytwórca jest przyłączony jednocześnie do sieci operatora systemu przesyłowego elektroenergetycznego i sieci operatora systemu dystrybucyjnego elektroenergetycznego opłata systemowa wnoszona jest w całości do operatora systemu przesyłowego elektroenergetycznego.

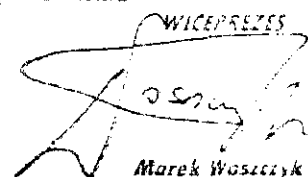
URZĘDU REGULACJI ENERGETYKI
Z upoważnienia

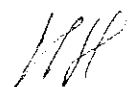
WICEPREZES

Marek Waszczyk



- 3.1.11. W przypadku wprowadzania energii elektrycznej do sieci przesyłowej bez zawarcia umowy o świadczenie usług przesyłania, za każdą jednostkę tak wprowadzonej energii elektrycznej PSE-Operator S.A. obciąża opłatami za wprowadzoną energię elektryczną w wysokości pięciokrotności ceny energii elektrycznej, o której mowa w pkt 3.3.1.
- 3.1.12. W przypadku wprowadzania energii elektrycznej do sieci przesyłowej z całkowitym lub częściowym pominięciem układu pomiarowo – rozliczeniowego lub poprzez ingerencję w ten układ mającą wpływ na zafałszowanie pomiarów dokonywanych przez układ pomiarowo – rozliczeniowy PSE-Operator S.A. obciąża opłatami za wprowadzoną energię elektryczną w wysokości dwukrotności ceny energii elektrycznej, o której mowa w pkt 3.3.1.
- 3.1.13. Podstawą naliczania opłat za energię elektryczną, o których mowa w pkt 3.1.11 i 3.1.12, jest ryczałtowa ilość energii elektrycznej określona jako iloczyn mocy znamionowej transformatorów blokowych poprzez które energia elektryczna jest wprowadzana i czasu w którym nastąpiło wprowadzenie.

3.2. Szczegółowe zasady rozliczeń

Odbiorca usług przesyłania wnosi do PSE-Operator S.A., miesięczną opłatę za świadczone usługi przesyłania (O_{pi}) obliczoną jako:

$$O_{pi} = O_{poi} + O_{abi}$$

gdzie:

- O_{poi} – miesięczna opłata przesyłowa i-tego odbiorcy usług przesyłania, wyrażona w PLN/miesiąc,
- O_{abi} – miesięczna opłata abonamentowa wnoszona przez i-tego odbiorcę usług przesyłania wyrażona w PLN/miesiąc.

3.2.1. Obliczanie miesięcznej opłaty przesyłowej

3.2.1.1 Opłatę miesięczną za świadczone usługi przesyłania (O_{poi}), ponoszona przez i-tego odbiorcę usług przesyłania oblicza się według wzoru:

$$O_{poi} = O_{ssi} + O_{szi} + O_{sji} + O_{swi} + O_{roi} + O_{rki}$$

gdzie:

- O_{ssi} – opłata stała sieciowa wnoszona przez i-tego odbiorcę usług przesyłania, wyrażona w PLN/miesiąc,

PRZES.
URZĘDZU REGULACJI ENERGETYKI

WICEPRZES.

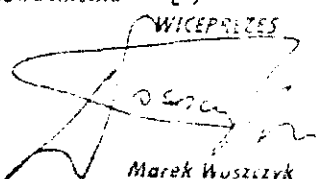

Marek Wuszczyk



- O_{szi} – opłata zmienna sieciowa wnoszona przez i-tego odbiorcę usług przesyłania, wyrażona w PLN/miesiąc,
- O_{sji} – opłata systemowa w części składnika jakościowego wnoszona przez i-tego odbiorcę usług przesyłania, wyrażona w PLN/miesiąc,
- O_{swi} – opłata systemowa w części składnika wyrównawczego wnoszona przez i-tego odbiorcę usług przesyłania, wyrażona w PLN/miesiąc,
- O_{roi} – opłata rozliczeniowa wnoszona przez i-tego odbiorcę usług przesyłania, wyrażona w PLN/miesiąc,
- O_{rki} – opłata rynkowa wnoszona przez i-tego odbiorcę usług przesyłania, wyrażona w PLN/miesiąc.

3.2.1.1.1. Opłatę stałą sieciową (O_{ssi}) wnoszoną przez i-tego odbiorcę usług przesyłania oblicza się według wzoru:

$$O_{ssi} = \frac{1}{12} \cdot (S_{SVnS} \cdot P_{Wi} + S_{SVnK} \cdot P_{Zi})$$

gdzie:

S_{SVnS} – składnik stały stawki sieciowej dla MDS [PLN/MW/rok],

P_{Wi} – moc umowna i-tego odbiorcy usług przesyłania dla MDS wyznaczona zgodnie z pkt. 3.1.7 [MW], obliczona według wzoru:

$$P_{Wi} = \sum_{j=1}^{I_{MDSi}} P_{Wji}$$

gdzie:

P_{Wji} – moc umowna w j-tym MDS i-tego odbiorcy usług przesyłania [MW],

I_{MDSi} – liczba MDS i-tego odbiorcy usług przesyłania [-].

S_{SVnK} – składnik stały stawki sieciowej dla MDK [PLN/MW/rok],

P_{Zi} – moc umowna i-tego odbiorcy usług przesyłania dla MDK zamówiona zgodnie z zasadami o których mowa w 3.1.8 [MW], obliczona według wzoru:



$$P_{Zi} = \sum_{j=1}^{I_{MDKi}} P_{Zji}$$

gdzie:

P_{Zji} – moc umowna w j-tym MDK i-tego odbiorcy usług przesyłania [MW],

I_{MDKi} – liczba MDK i-tego odbiorcy usług przesyłania [-].

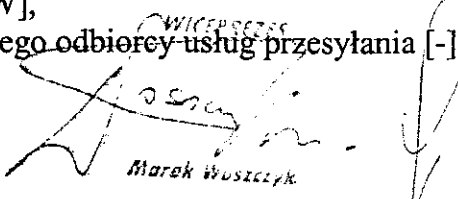
PRZES
WICZPSEZSC
Marek Woszczyk

3.2.1.1.2. Opłatę zmienną sieciową (O_{szi}) wnoszoną przez i -tego odbiorcę usług przesyłania oblicza się według wzoru:

$$O_{szi} = S_{ZVn} \cdot E_{pi}$$

gdzie:

S_{ZVn} – składnik zmienny stawki sieciowej [PLN/MWh],

E_{pi} – ilość energii elektrycznej pobranej z sieci przesyłowej w MD przez i -tego odbiorcę usług przesyłania [MWh], obliczonej według wzoru:

$$E_{pi} = \sum_{j=1}^{I_{MDi}} E_{pji}$$

gdzie:

E_{pji} – ilość energii elektrycznej pobranej w j -tym MD przez i -tego odbiorcę usług przesyłania,

I_{MDi} – liczba MD i -tego odbiorcy usług przesyłania.

3.2.1.1.3. Opłatę systemową w części składnika jakościowego (O_{sji}) dla i -tego odbiorcy usług przesyłania oblicza się według wzoru:

$$O_{sji} = k_{os} \cdot S_{oSj} \cdot E_{osi} + k_{ok} \cdot S_{oSj} \cdot E_{oki}$$

gdzie:

k_{os} – współczynnik udziału odbiorcy specjalnego w pokrywaniu kosztów systemowych, wartość współczynnika zamieszczono w pkt 4 w Tabeli nr 2,

k_{ok} – współczynnik udziału w pokrywaniu kosztów systemowych w części dotyczącej składnika jakościowego stawki systemowej przez odbiorców końcowych w krajowym systemie elektroenergetycznym innych niż odbiorcy specjali, przyłączonych do sieci w której usługi przesyłania lub dystrybucji energii elektrycznej świadczy operator systemu przesyłowego elektroenergetycznego, operator systemu dystrybucyjnego elektroenergetycznego lub przedsiębiorstwo energetyczne nie będące operatorem, którzy całość kupowanej energii zużywają na własne potrzeby; wartość współczynnika zamieszczono w pkt 4 w Tabeli nr 2,

S_{oSj} – składnik jakościowy stawki systemowej [PLN/MWh],

E_{osi} – ilość energii elektrycznej zużyta przez odbiorców specjalnych korzystających z krajowego systemu

PREZES
URZĘDZIE REGULACJI
ENERGETYKI
z upoważnienia
Marek Wuszczyk

elektroenergetycznego, przyłączonych do sieci w której usługi przesyłania świadczy operator systemu przesyłowego elektroenergetycznego lub do sieci dystrybucyjnej, w której usługi dystrybucji świadczy operator systemu dystrybucyjnego elektroenergetycznego [MWh],

E_{oki} – ilość energii elektrycznej zużyta przez odbiorców końcowych innych niż odbiorcy specjali, korzystających z krajowego systemu elektroenergetycznego, przyłączonych do sieci w której usługi przesyłania świadczy operator systemu przesyłowego elektroenergetycznego lub do sieci dystrybucyjnej w której usługi dystrybucji świadczy operator systemu dystrybucyjnego elektroenergetycznego lub przedsiębiorstwo energetyczne nie będące operatorem [MWh].

Dla odbiorców usług przesyłania będących jednocześnie operatorami systemów dystrybucyjnych elektroenergetycznych ilość energii E_{oki} stanowiącej podstawę rozliczeń składnika jakościowego stawki systemowej określa się jako:

$$E_{oki} = E_{okoi} + E_{okui} + E_{okni} + E_{okgi}$$

gdzie:

E_{okoi} - ilość energii elektrycznej zużyta przez odbiorców końcowych przyłączonych do sieci operatora systemu dystrybucyjnego elektroenergetycznego (z wyłączeniem ilości energii zużywanej przez odbiorców specjalnych) [MWh],

E_{okui} - ilość energii elektrycznej zakupiona od osób trzecich i zużywana jednocześnie na własny użytek przez przedsiębiorstwa posiadające koncesję na świadczenie usług przesyłania lub dystrybucji energii elektrycznej, przyłączone do sieci operatora systemu dystrybucyjnego elektroenergetycznego. Jako osoby trzecie rozumie się przedsiębiorstwa posiadające odrębną osobowość prawną [MWh],

E_{okni} - ilość energii elektrycznej zużyta przez odbiorców końcowych przyłączonych do sieci której ruch i eksploatację prowadzą przedsiębiorstwa sieciowe nie będące operatorem, przyłączone do sieci operatora systemu dystrybucyjnego elektroenergetycznego [MWh],

E_{okgi} - ilość energii elektrycznej zużyta przez odbiorców końcowych, przyłączonych do sieci lub instalacji lub urządzeń wytwórcy przyłączonego do sieci operatora

PREZES
URZĘDU REGULACJI ENERGETYKI
Marek Wyszczek

MHP

systemu dystrybucyjnego elektroenergetycznego [MWh].

3.2.1.1.4. Opłatę systemową w części składnika wyrównawczego (O_{swi}) dla i -tego odbiorcy usług przesyłania oblicza się według wzoru:

$$O_{swi} = k_{os} \cdot S_{oSW} \cdot E_{oswi} + k_{oi} \cdot S_{oSW} \cdot E_{okwi}$$

gdzie:

k_{os} – współczynnik udziału odbiorcy specjalnego w pokrywaniu kosztów systemowych, wartość współczynnika zamieszczono w pkt 4 w Tabeli nr 3,

S_{oSW} – składnik wyrównawczy stawki systemowej [PLN/MWh],

E_{oswi} – ilość energii elektrycznej pobierana przez odbiorców specjalnych z sieci w której usługi przesyłania świadczy operator systemu przesyłowego elektroenergetycznego lub z sieci dystrybucyjnej, w której usługi dystrybucji świadczy operator systemu dystrybucyjnego elektroenergetycznego [MWh],

k_{oi} – współczynnik udziału odbiorców innych niż odbiorcy specjali, w pokrywaniu kosztów systemowych w części dotyczącej opłaty wyrównawczej, wartość współczynnika zamieszczono w pkt 4 w Tabeli nr 3,

E_{okwi} – ilość energii elektrycznej [MWh] określona dla poszczególnych odbiorców usług przesyłania jako odpowiednio:

- pobrana w MD przez odbiorców usług przesyłania nie będących operatorami systemów dystrybucyjnych elektroenergetycznych,
- ustalona dla odbiorców usług przesyłania będących operatorami systemów dystrybucyjnych elektroenergetycznych jako ilość energii elektrycznej pobierana przez odbiorców innych niż odbiorcy specjali, przyłączonych do sieci dystrybucyjnej, na obszarze działania operatora systemu dystrybucyjnego elektroenergetycznego, nie będących operatorami systemów dystrybucyjnych elektroenergetycznych, [MWh].

3.2.1.1.5. Opłatę rozliczeniową (O_{roi}) dla i -tego odbiorcy usług przesyłania oblicza się według wzoru:

$$O_{roi} = S_{pr} \cdot E_{snj}$$

PREZES
WICEPREZES
Marek Wuszczyk

gdzie:

- S_{pr} – stawka rozliczeniowa [PLN/MWh],
 E_{sni} – ilość energii elektrycznej [MWh] określona w zgłoszonych przez i-tego odbiorcę usług przesyłania do operatora systemu przesyłowego elektroenergetycznego i przedłożonych do realizacji grafikach handlowych, odbierana w okresie rozliczeniowym; jako ilość energii określoną w zgłoszonych do operatora systemu przesyłowego elektroenergetycznego grafikach handlowych rozumie się przyjęte do realizacji przez operatora systemu przesyłowego elektroenergetycznego ilości energii, zawarte w umowach sprzedaży.

3.2.1.1.6. Opłatę rynkową (O_{rki}) dla i-tego odbiorcy usług przesyłania oblicza się według wzoru:

$$O_{rki} = S_r \cdot E_{wpi}$$

gdzie:

- S_r – stawka rynkowa [PLN/MWh],
 E_{wpi} – ilość energii elektrycznej przeznaczonej do wymiany pomiędzy krajowym systemem elektroenergetycznym, a państwami nie będącymi członkami Unii Europejskiej, określoną w umowach handlowych sprzedaży energii elektrycznej, przedkładanych do właściwego operatora [MWh].

3.2.1.2 Miesięczną opłatę za usługi przesyłania wnoszoną przez i-tego wytwórcę energii elektrycznej (O_{pwi}) oblicza się według wzoru:

$$O_{pwi} = S_{pr} \cdot E_{zi}$$

gdzie:

- S_{pr} – stawka rozliczeniowa [PLN/MWh],
 E_{zi} – ilość energii elektrycznej [MWh] określona w zgłoszonych do operatora systemu przesyłowego elektroenergetycznego i przedłożonych do realizacji grafikach handlowych przez i-tego wytwórcę energii elektrycznej; jako ilość energii określoną w zgłoszonych do operatora systemu przesyłowego elektroenergetycznego grafikach handlowych rozumie się przyjęte do realizacji przez operatora systemu przesyłowego elektroenergetycznego, ilości energii, zawarte w umowach sprzedaży.

3.2.1.3 Wytwórca przyłączony do sieci przesyłowej i korzystający z usług przesyłania świadczonych przez PSE-Operator S.A., na podstawie

Marek Włoszczyk



umowy o świadczenie usług przesyłania, sprzedający energię elektryczną przynajmniej jednemu odbiorcy końcowemu, przyłączonemu do sieci lub instalacji lub urządzeń tego wytwórcy, wnosi do PSE-Operator S.A. opłatę systemową (O_{osi}) obliczoną wg wzoru:

$$O_{osi} = k_{os} \cdot S_{oSJ} \cdot E_{osi} + k_{ok} \cdot S_{oSJ} \cdot E'_{okwi}$$

gdzie:

- k_{os} – współczynnik udziału odbiorcy specjalnego w pokrywaniu kosztów systemowych, o którym mowa w p. 3.2.1.1.3 [-],
- S_{oSJ} – składnik jakościowy stawki systemowej [PLN/MWh],
- E_{osi} – ilość energii elektrycznej zużyta przez odbiorców specjalnych przyłączonych do sieci lub instalacji lub urządzeń i-tego wytwórcy [MWh],
- k_{ok} – współczynnik udziału odbiorców innych niż odbiorcy specjali w pokrywaniu kosztów systemowych, o którym mowa w p. 3.2.1.1.3 [-],
- E'_{okwi} – ilość energii elektrycznej zużyta przez odbiorców końcowych innych niż odbiorcy specjali, przyłączonych do sieci lub instalacji lub urządzeń i-tego wytwórcy [MWh].

3.2.1.4 Miesięczną opłatę przesyłową wnoszoną przez i-te przedsiębiorstwo zajmujące się sprzedażą energii elektrycznej lub jej obrotem, oblicza się według wzoru:

$$O_{pni} = S_{pr} \cdot E_{sni} + S_r \cdot E_{wpi}$$

gdzie:

- S_{pr} – stawka rozliczeniowa [PLN/MWh],
- E_{sni} – ilość energii elektrycznej [MWh] określona w zgłoszonych do operatora systemu przesyłowego elektroenergetycznego i przedłożonych do realizacji grafikach handlowych, odbierana w okresie rozliczeniowym; jako ilość energii określoną w zgłoszonych do operatora systemu przesyłowego elektroenergetycznego grafikach handlowych rozumie się przyjęte do realizacji przez operatora systemu przesyłowego elektroenergetycznego ilości energii, zawarte w umowach sprzedaży,
- S_r – stawka rynkowa [PLN/MWh],
- E_{wpi} – ilość energii elektrycznej przeznaczonej do wymiany pomiędzy krajowym systemem elektroenergetycznym a państwami nie będącymi członkami Unii Europejskiej, określoną w umowach handlowych sprzedaży energii

Urząd Regulacji Energetyki
Zgodziliśmy się

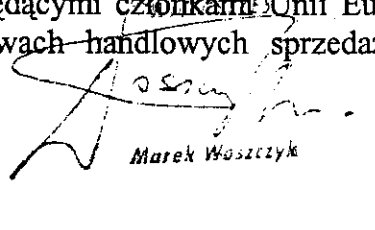

Marek Waszczyk

elektrycznej przedkładanych do operatora systemu przesyłowego elektroenergetycznego [MWh].

3.2.2. Obliczanie miesięcznej opłaty abonamentowej

Miesięczną opłatę abonamentową (O_{abi}) oblicza się według wzoru:

$$O_{abi} = S_{ab} \cdot I_{MDi}$$

gdzie:

S_{ab} – stawka opłaty abonamentowej [PLN/MD/miesiąc],

I_{MDi} – liczba MD i-tego odbiorcy usług przesyłania, zgodnie z Tabelami nr 4 i 5 odpowiednio w pkt 5 i pkt 6 Taryfy.

3.3. Bonifikaty za niedotrzymanie parametrów jakościowych energii elektrycznej i standardów jakościowych obsługi odbiorców

3.3.1. Do rozliczeń bonifikat za niedotrzymanie parametrów jakościowych energii elektrycznej, standardów jakościowych obsługi odbiorców oraz opłat za nielegalny pobór energii elektrycznej, o których mowa w pkt 3.4, stosowana jest cena energii elektrycznej, o której mowa w art. 23 ust 2 pkt 18 lit. b ustawy.

3.3.2. Bonifikaty za niedotrzymanie parametrów jakościowych energii elektrycznej oraz standardów jakościowych obsługi odbiorców, określonych w umowie o świadczenie usług przesyłania lub Taryfie, przysługują odbiorcom usług przesyłania na ich wniosek.

3.3.3. PSE-Operator S.A. obowiązany jest rozpatrzyć wniosek o udzielenie bonifikaty w terminie 30 dni od dnia jego złożenia przez odbiorcę usług przesyłania.

3.3.4. Za każdą niedostarczoną do odbiorcy usług przesyłania jednostkę energii elektrycznej przysługuje temu odbiorcy bonifikata w wysokości pięciokrotności ceny energii elektrycznej, o której mowa w pkt 3.3.1, za okres, w którym wystąpiła przerwa w dostarczaniu tej energii do odbiorcy usług przesyłania.

3.3.5. Wysokość bonifikaty za niedotrzymanie dopuszczalnych poziomów odchylenia napięcia od napięcia znamionowego, oblicza się według wzorów:

- jeżeli wartość odchylenia napięcia od dopuszczalnych wartości granicznych nie przekracza 10%, odbiorcy usług przesyłania przysługuje bonifikata w okresie doby (W_{UT}) w wysokości obliczonej wg wzoru:

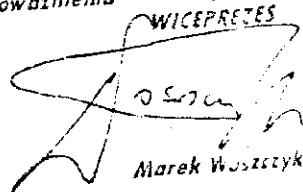
Z upoważnienia

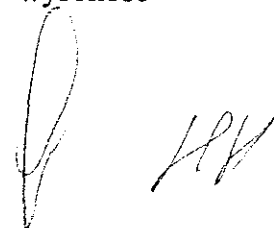
 WICEPREZES
 Marek Woszczyk



$$W_{UT} = \left(\frac{\Delta U}{10\%} \right)^2 \cdot A_T \cdot C_T$$

gdzie:

ΔU – wartość odchylenia napięcia od dopuszczalnych wartości granicznych odchyżeń napięcia od napięcia znamionowego, o których mowa w rozporządzeniu systemowym [%],

A_T – ilość energii elektrycznej dostarczona odbiorcy w danym okresie doby [MWh],

C_T – cena energii elektrycznej określona zgodnie z pkt 3.3.1 [PLM/MWh].

- jeżeli wartość odchylenia napięcia od dopuszczalnych wartości granicznych przekracza 10%, odbiorcy usług przesyłania przysługuje bonifikata w okresie doby (W_{UT}) w łącznej wysokości obliczonej wg wzoru:

$$W_{UT} = A_T \cdot C_T + b_{rT} \cdot t_T$$

gdzie:

A_T – ilość energii elektrycznej dostarczona odbiorcy w danym okresie doby, w którym nastąpiło odchylenie napięcia przekraczające wartości graniczne [MWh],

C_T – cena energii elektrycznej, określona zgodnie z pkt 3.3.1, [PLN/MWh],

b_{rT} – ryczałtowa stawka bonifikaty za niedotrzymanie poziomu napięcia w dopuszczalnych granicach, wyrażona w złotych na jednostkę czasu i wynosząca 100 PLN/h,

t_T – łączny czas niedotrzymania dopuszczalnych wartości granicznych odchyżeń napięcia od napięcia znamionowego w okresie doby [h].

3.3.6. W okresie, w którym nie były dotrzymane parametry jakościowe energii elektrycznej, a układ pomiarowo-rozliczeniowy uniemożliwia określenie ilości energii elektrycznej dostarczonej odbiorcy, ilość tej energii ustala się na podstawie poboru energii elektrycznej w analogicznym okresie rozliczeniowym tego samego dnia tygodnia w poprzednim tygodniu oraz proporcji liczby godzin, w których parametry jakościowe energii elektrycznej nie zostały dotrzymane, do całkowitej liczby godzin w okresie rozliczeniowym.

3.3.7. W przypadku niedotrzymania przez PSE-Operator S.A. standardów jakościowych obsługi odbiorców, odbiorcom usług przesyłania przysługują bonifikaty w następującej wysokości:

WICEPREZES
Marek Woszczyk

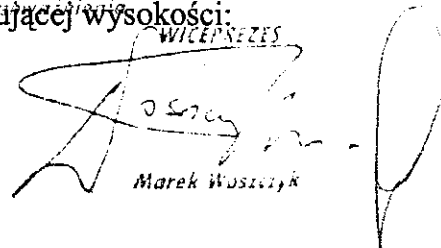

- a) za nieprzyjęcie zgłoszeń lub reklamacji od odbiorcy – w wysokości 1/50 przeciętnego wynagrodzenia w gospodarce narodowej w roku kalendarzowym poprzedzającym rok zatwierdzenia taryfy, określonego w komunikacie Prezesa Głównego Urzędu Statystycznego ogłaszanym w Dzienniku Urzędowym Rzeczypospolitej Polskiej „Monitor Polski”, tj. 49,54 PLN;
- b) za nieuzasadnioną zwłokę w usuwaniu zakłóceń w dostarczaniu energii elektrycznej, spowodowanych nieprawidłową pracą sieci – w wysokości 1/15 wynagrodzenia, o którym mowa w ppkt a), tj. 165,15 PLN;
- c) za odmowę udzielenia odbiorcom na ich żądanie, informacji o przewidywanym terminie wznowienia dostarczania energii elektrycznej, przerwanej z powodu awarii sieci – w wysokości 1/50 wynagrodzenia, o którym mowa w ppkt a), tj. 49,54 PLN;
- d) za niepowiadomienie w formie indywidualnych zawiadomień pisemnych, telefonicznych lub za pomocą innego środka telekomunikacji, co najmniej z pięciodniowym wyprzedzeniem, o terminach i czasie planowanych przerw w dostarczaniu energii elektrycznej, odbiorców zasilanych z sieci o napięciu znamionowym wyższym niż 1 kV – w wysokości 1/10 wynagrodzenia, o którym mowa w ppkt a), tj. 247,72 PLN;
- e) za niepoinformowanie na piśmie, co najmniej z tygodniowym wyprzedzeniem, odbiorców zasilanych z sieci o napięciu znamionowym wyższym niż 1 kV, o zamierzonej zmianie nastawień w automatyce zabezpieczeniowej i innych parametrach mających wpływ na współpracę ruchową z siecią – w wysokości 1/15 wynagrodzenia, o którym mowa w ppkt a), tj. 165,15 PLN;
- f) za niepoinformowanie na piśmie, co najmniej z trzyletnim wyprzedzeniem, odbiorców zasilanych z sieci o napięciu znamionowym wyższym niż 1 kV, o konieczności dostosowania instalacji do zmienionego napięcia znamionowego, podwyższonego poziomu mocy zwarcia i innych warunków funkcjonowania sieci – w wysokości 1/10 wynagrodzenia, o którym mowa w ppkt a), tj. 247,72 PLN;
- g) za nieuzasadnioną odmowę odpłatnego podjęcia stosownych czynności w sieci, w celu umożliwienia bezpiecznego wykonania przez odbiorcę lub inny podmiot prac w obszarze oddziaływania tej sieci – w wysokości 1/15 wynagrodzenia, o którym mowa w ppkt a), tj. 165,15 PLN;
- h) za nieudzielenie na żądanie odbiorcy informacji w sprawie zasad rozliczeń oraz aktualnych taryf – w wysokości 1/50 wynagrodzenia, o którym mowa w ppkt a), tj. 49,54 PLN;

PREZES
URZĘDU REGULACJI ENERGETYKI
i PRAWOZASTAWCZOSTWA

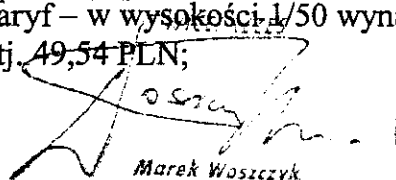

Marek Woźniak

- i) za przedłużenie czternastodniowego terminu rozpatrzenia wniosku lub reklamacji odbiorcy w sprawie zasad rozliczeń i udzielenia odpowiedzi, za każdy dzień zwłoki – w wysokości 1/250 wynagrodzenia, o którym mowa w ppkt a), tj. 9,91 PLN.

3.4. Opłaty za nielegalny pobór energii elektrycznej

- 3.4.1. Przez nielegalny pobór energii elektrycznej należy rozumieć pobieranie energii elektrycznej bez zawarcia umowy lub pobieranie energii z całkowitym lub częściowym pominięciem układu pomiarowo – rozliczeniowego lub poprzez ingerencję w ten układ mającą wpływ na zafałszowanie pomiarów dokonywanych przez ten układ pomiarowo – rozliczeniowy.
- 3.4.2. W przypadku nielegalnego pobierania energii elektrycznej z sieci przesyłowej bez zawarcia umowy o świadczenie usług przesyłania, za każdą jednostkę tak pobranej energii elektrycznej PSE-Operator S.A. obciąża pobierającego opłatami w wysokości pięciokrotności ceny energii elektrycznej oraz pięciokrotności stawek opłat przesyłowych określonych odpowiednio w pkt 3.3.1 i w pkt 4.
- 3.4.3. Nośnikiem opłat, o których mowa w pkt 3.4.2, w składniku stałym jest moc, określona jako sumaryczna moc znamionowa transformatorów obniżających napięcie z poziomu 400 kV i 220 kV do poziomu 110 kV lub średnich napięć, zainstalowanych w miejscu sieci w którym wystąpił nielegalny pobór energii elektrycznej.
- 3.4.4. Podstawą naliczania opłat za energię elektryczną oraz opłat przesyłowych, o których mowa w pkt 3.4.2, których nośnikiem jest ilość energii elektrycznej, jest ryczałtowa ilość energii elektrycznej określona jako iloczyn mocy znamionowej transformatorów obniżających o których mowa w pkt. 3.4.3 i czasu w którym nastąpił nielegalny pobór.
- 3.4.5. W przypadku nielegalnego pobierania energii elektrycznej z sieci przesyłowej z całkowitym lub częściowym pominięciem układu pomiarowo – rozliczeniowego lub poprzez ingerencję w ten układ mającą wpływ na zafałszowanie pomiarów dokonywanych przez układ pomiarowo – rozliczeniowy, za każdą jednostkę tak pobranej energii elektrycznej PSE-Operator S.A. obciąża pobierającego opłatami w wysokości dwukrotności ceny energii elektrycznej oraz dwukrotności stawek opłat przesyłowych określonych odpowiednio w pkt 3.3.1 i w pkt 4.
- 3.4.6. Nośnikiem opłat, o których mowa w pkt 3.4.5, w składniku stałym jest moc umowna MD w którym wystąpił nielegalny pobór energii

PREZES
URZĘDU REGULACJI ENERGETYKI

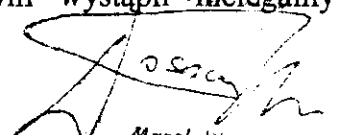

Marek Waszczyk



elektrycznej, której wysokość określona jest w umowie o świadczenie usług przesyłania.

- 3.4.7. Podstawą naliczania opłat za energię elektryczną oraz opłat przesyłowych, o których mowa w pkt 3.4.5, których nośnikiem jest energia elektryczna, jest energia pobrana w analogicznym okresie przed powstaniem nielegalnego pobierania energii elektrycznej lub po jego ustaniu, a w przypadku gdy nie można ustalić ilości nielegalnie pobranej energii elektrycznej jest ryczałtowa ilość energii elektrycznej określona jako iloczyn mocy znamionowej transformatorów obniżających o których mowa w pkt 3.4.3 i czasu w którym nastąpił nielegalny pobór.
- 3.4.8. Opłaty, o których mowa w pkt 3.4.2 i 3.4.5 oblicza się dla całego udowodnionego okresu nielegalnego pobierania energii elektrycznej.

3.5. Zasady ustalania opłat za przyłączenie do sieci

- 3.5.1. Przyłączenie do sieci przesyłowej następuje na podstawie umowy o przyłączenie.
- 3.5.2. Opłaty za przyłączenie kalkulowane są na podstawie rzeczywistych nakładów niezbędnych dla przyłączenia podmiotu do sieci przesyłowej.
- 3.5.3. Nakłady określane są w umowie o przyłączenie do sieci przesyłowej i obejmują w szczególności wydatki ponoszone na: wykonanie prac projektowych i geodezyjnych, uzgodnienia dokumentacji, uzyskanie pozwoleń na budowę, zakup materiałów do budowy odcinków sieci, służących do przyłączania podmiotów do sieci z uwzględnieniem długości tych odcinków, roboty budowlano-montażowe wraz z nadzorem, wykonanie niezbędnych prób, a także koszty uzyskania praw do nieruchomości oraz zajęcia terenu, niezbędnych do budowy lub eksploatacji urządzeń.
- 3.5.4. Za przyłączenie do sieci przesyłowej pobierana jest opłata wyznaczana według poniższych zasad:
- za przyłączenie do sieci przesyłowej, z wyłączeniem przyłączenia źródeł i sieci przedsiębiorstw energetycznych zajmujących się dystrybucją energii elektrycznej, opłatę ustala się na podstawie jednej czwartej rzeczywistych nakładów poniesionych na realizację przyłączenia;
 - za przyłączenie do sieci przesyłowej źródeł współpracujących z tą siecią pobierana jest opłata ustalona na podstawie rzeczywistych nakładów poniesionych na realizację przyłączenia z wyłączeniem źródeł o których mowa w ppkt 3.5.3;
 - za przyłączenie do sieci przesyłowej odnawialnych źródeł energii oraz źródeł energii wytwarzających energię elektryczną

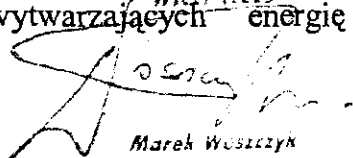
URZĘDU REGULACJI ENERGETYKI
WICEPREZES

Marek Woźniak

PP

w skojarzeniu z wytwarzaniem ciepła o mocy elektrycznej nie wyższej niż 5 MW pobierana jest opłata w wysokości jednej drugiej rzeczywistych nakładów poniesionych na realizację przyłączenia;

d) za przyłączenie do sieci przesyłowej sieci przedsiębiorstw energetycznych zajmujących się dystrybucją energii elektrycznej, pobierana jest opłata ustalana na podstawie rzeczywistych nakładów poniesionych na realizację przyłączenia.

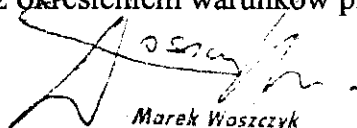
- 3.5.5. Za zwiększenie mocy przyłączeniowej dokonane na wniosek przyłączanego podmiotu pobiera się opłatę w takiej wysokości jak opłata za przyłączenie do sieci, o której mowa w pkt 3.5.4.
- 3.5.6 Za wymianę lub przebudowę przyłącza, bez zwiększania mocy przyłączeniowej, dokonaną na wniosek przyłączonego podmiotu, opłatę ustala się na podstawie rzeczywistych nakładów z tym związanych.
- 3.5.7 Podmiot o którym mowa w pkt. 3.5.4. ppkt a, występujący o wydanie warunków przyłączenia uiszcza przedpłatę w wysokości 37 500 PLN.
- 3.5.8 Podmiot o którym mowa w pkt. 3.5.4 ppkt b i d, występujący o wydanie warunków przyłączenia uiszcza przedpłatę w wysokości 150 000 PLN.
- 3.5.9 Podmiot o którym mowa w pkt. 3.5.4 ppkt c, występujący o wydanie warunków przyłączenia uiszcza przedpłatę w wysokości 75 000 PLN.
- 3.5.10 W przypadku zrealizowania przyłączenia, przedpłata o której mowa w pkt 3.5.7 - 3.5.9 zaliczana jest na poczet opłaty za przyłączenie.
- 3.5.11 PSE-Operator S.A. w terminie 7 dni od daty otrzymania przedpłaty o której mowa w pkt. 3.5.7 - 3.5.9 wystawi fakturę VAT. Podmiot dokonujący przelewu jest zobowiązany w dniu dokonania przelewu lub w dniu następnym przesłać faksem lub dostarczyć w inny sposób do PSE-Operator S.A. potwierdzony przez bank dowód dokonania przelewu.
- 3.5.12 W przypadku odmowy określenia warunków przyłączenia, PSE-Operator S.A. wystawi fakturę VAT korekta do faktury, o której mowa w pkt 3.5.11 oraz dokona zwrotu przedpłaty w terminie 7 dni od daty otrzymania potwierdzenia doręczenia faktury VAT korekta.
- 3.5.13 Jeżeli przed upływem terminu ważności warunków przyłączenia, nie zostanie zawarta umowa o przyłączenie pomiędzy PSE-Operator S.A. a podmiotem, któremu wydane zostały warunki przyłączenia lub gdy podmiot ten przed upływem ważności warunków przyłączenia złoży oświadczenie o rezygnacji z realizacji przyłączenia, podmiot otrzymuje zwrot wniesionej przedpłaty, pomniejszonej o koszty poniesione przez PSE-Operator S.A, w związku z określeniem warunków przyłączenia.

Marek Waszczyk



3.5.14 Zwrot wniesionej przedpłaty, pomniejszonej o koszty poniesione przez PSE-Operator S.A, w związku z określeniem warunków przyłączenia nastąpi w terminie 30 dni od daty otrzymania potwierdzenia doręczenia faktury VAT korekta, wystawionej w terminie 7 dni od daty utraty ważności warunków przyłączenia lub od dnia rezygnacji przez podmiot z realizacji przyłączenia.

3.5.15 Podpisanie umowy o przyłączenie do sieci przesyłowej stanowi podstawę do rozpoczęcia realizacji prac projektowych i budowlano-montażowych oraz ich finansowania przez strony, na zasadach określonych w tej umowie.

3.6. Zasady ustalania opłat za przekroczenia mocy umownej

3.6.1. Za przekroczenie przez odbiorcę usług przesyłania w okresie rozliczeniowym mocy umownej w danym MDK, określonej w umowie o świadczenie usług przesyłania, pobierana jest od tego odbiorcy opłata (O_{di}) w wysokości wyznaczonej według wzoru:

$$O_{di} = \frac{1}{12} \cdot S_{svnk} \cdot \sum_{j=1}^n (P_{ji} - P_{zi})$$

gdzie:

S_{svnk} – składnik stały stawki sieciowej określony dla MDK [PLN/MW/rok],

P_{ji} – jedna z dziesięciu największych nadwyżek mocy pobranej ponad moc umowną w okresie rozliczeniowym przez i-tego odbiorcę usług przesyłania w danym MDK, wyznaczona na podstawie średniej ilości energii czynnej pobranej w danym MDK w okresie godziny [MW],

P_{zi} – moc umowna i-tego odbiorcy usług przesyłania w danym MDK, zamówiona zgodnie z zasadami o których mowa w pkt. 3.1.8 [MW],

j – liczba n największych nadwyżek mocy pobranej ponad moc umowną przez i-tego odbiorcę usług przesyłania w danym MDK [-], $n \in \langle 1, 10 \rangle$.

Opłata za przekroczenie mocy umownej naliczana jest dla odbiorcy usług przesyłania zgodnie z powyższym wzorem, jeżeli w okresie rozliczeniowym wystąpi jedna lub więcej nadwyżek mocy pobranej ponad moc umowną przez i-tego odbiorcę usług przesyłania w danym MDK.

3.6.2. Opłat za przekroczenia mocy umownej w okresie rozliczeniowym nie pobiera się w rozliczeniach pomiędzy operatorem systemu

PREZES
URZĘDU REGULACJI ENERGETYKI
Z upoważnieniem
Marek Wuszczyk

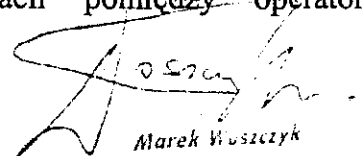
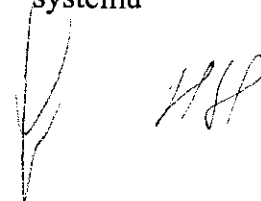



przesyłowego elektroenergetycznego, a operatorem systemu dystrybucyjnego elektroenergetycznego, w odniesieniu do MDS.

- 3.6.3. Za przekroczenie mocy umownej PSE-Operator S.A. w terminie 37 dni od dnia zawiadomienia przez PSE-Operator S.A. o przekroczeniu mocy umownej, wystawi fakturę VAT na kwotę obliczoną jak w pkt 3.6.1, będącą podstawą wniesienia opłaty za przekroczenie mocy umownej, o ile w okresie do 30 dni od dnia zawiadomienia odbiorcy usług przesyłania o przekroczeniu, odbiorca usług przesyłania nie złoży odwołania do PSE-Operator S.A. Jeżeli odbiorca usług przesyłania złoży w powyższym terminie odwołanie, w którym będzie wykazywał, iż przekroczenie mocy umownej nie wystąpiło w danym okresie rozliczeniowym lub suma wielkości nadwyżek mocy bądź liczba największych nadwyżek mocy pobranej ponad moc umowną są inne niż podane przez PSE-Operator S.A., to PSE-Operator S.A. w przypadku nie uznania odwołania, wystawi fakturę za przekroczenie mocy umownej w terminie 7 dni od daty rozpatrzenia odwołania.
- 3.6.4. Jeżeli nadwyżka mocy pobranej ponad moc umowną w okresie rozliczeniowym przez i-tego odbiorcę usług przesyłania w danym MDK będzie mniejsza niż 1,0 MW, PSE-Operator S.A. nie naliczy opłaty za przekroczenie mocy umownej. W przypadku gdy przekroczenie mocy umownej będzie większe lub równe 1,0 MW, opłata za przekroczenia mocy umownej będzie naliczona zgodnie z zasadami określonymi w pkt. 3.6.1 – 3.6.3.

3.7. Ramowe zasady rozliczeń za usługi przesyłania oraz zasady pobierania opłaty abonamentowej

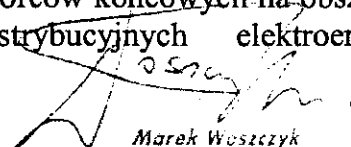
- 3.7.1. Rozliczenia za świadczone usługi przesyłania przeprowadza się w okresach rozliczeniowych stanowiących miesiąc kalendarzowy z zastrzeżeniem pkt 3.7.3 i 3.7.5.
- 3.7.2. PSE-Operator S.A. wystawia faktury VAT za świadczone usługi przesyłania, wraz z opłatą abonamentową, w terminie do 7-go dnia następnego miesiąca po miesiącu rozliczeniowym z zastrzeżeniem pkt 3.7.4
- 3.7.3. Dla odbiorców usług przesyłania będących operatorami systemów dystrybucyjnych elektroenergetycznych rozliczenia opłaty systemowej przeprowadza się w okresach rozliczeniowych stanowiących dwa miesiące kalendarzowe.
- 3.7.4. Z uwagi na dostępność rzeczywistych danych dotyczących zużycia energii elektrycznej przez odbiorców końcowych na obszarze działania operatorów systemów dystrybucyjnych elektroenergetycznych,

PREZES
URZĘDU REGULACJI ENERGETYKI

Marek Woźniak



w terminie o którym mowa w pkt. 3.7.2, w procesie rozliczeń opłat systemowych wnoszonych przez operatorów systemów dystrybucyjnych elektroenergetycznych stosuje się następujące zasady rozliczeń:

- a) operator systemu dystrybucyjnego elektroenergetycznego w terminie do 21-go dnia drugiego miesiąca dwumiesięcznego okresu rozliczeniowego wnosi opłatę w wysokości połowy prognozowanej opłaty systemowej w tym okresie;
- b) prognozowane opłaty systemowe o których mowa w pkt 3.7.4 a) wylicza się na podstawie wielkości zgłoszonych do PSE-Operator S.A. przez odbiorców usług przesyłania i przyjęte do kalkulacji stawek systemowych w Taryfie;
- c) PSE-Operator S.A. w terminie do 7-go dnia od otrzymania opłaty, o której mowa w pkt 3.7.4 a), wystawia fakturę VAT;
- d) operator systemu dystrybucyjnego elektroenergetycznego w terminie do 20-go dnia po zakończeniu okresu rozliczeniowego zobowiązany jest przesłać dane rzeczywiste do opłaty systemowej za ten okres;
- e) PSE-Operator S.A. w terminie do 7-go dnia po zakończeniu dwumiesięcznego okresu rozliczeniowego wystawia fakturę VAT. W przypadku braku danych rzeczywistych, uzyskanych od operatora systemu dystrybucyjnego elektroenergetycznego w terminie do 5-go dnia po okresie rozliczeniowym, PSE-Operator S.A. wystawia fakturę w wysokości różnicy pomiędzy prognozowaną opłatą systemową a wniesioną opłatą, o której mowa w pkt 3.7.4 a), na ten okres rozliczeniowy;
- f) w przypadku wystawienia faktur, o których mowa w pkt 3.7.4, zawierających prognozowane kwoty opłaty systemowej, PSE-Operator S.A. w terminie do 22-go dnia następnego miesiąca po okresie rozliczeniowym wystawia fakturę korygującą w oparciu o rzeczywiste ilości energii elektrycznej otrzymane od operatora systemu dystrybucyjnego elektroenergetycznego.

3.7.5. Rozliczenia pobieranej przez wytwórcę przyłączonego do sieci operatora systemu przesyłowego elektroenergetycznego na rzecz PSE-Operator S.A. opłaty systemowej od odbiorców końcowych przyłączonych do sieci lub instalacji lub urządzeń tego wytwórcy, przeprowadza się w okresach rozliczeniowych stanowiących dwa miesiące kalendarzowe.

- a) wytwórca w terminie do 21 dnia, drugiego miesiąca dwumiesięcznego okresu rozliczeniowego wnosi do PSE-Operator S.A. opłatę w wysokości połowy prognozowanej opłaty systemowej pobieranej przez tego wytwórcę od odbiorców

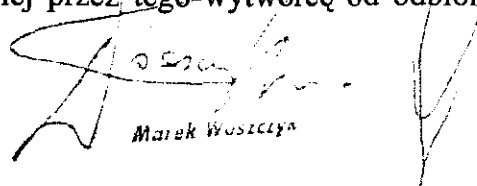
Marek Waszczyński

końcowych przyłączonych do sieci lub instalacji lub urządzeń wytwórcy w tym okresie rozliczeniowym;

- b) prognozowane opłaty systemowe, o których mowa w pkt 3.7.5 a), wycisza się na podstawie wielkości zgłoszonych do PSE-Operator S.A. przez wytwórców i przyjętych do kalkulacji stawek systemowych w Taryfie;
 - c) PSE-Operator S.A w terminie do 7-go dnia od otrzymania opłaty, o której mowa w pkt 3.7.5 a), wystawia fakturę VAT;
 - d) wytwórca w terminie do 20-go dnia po zakończeniu okresu rozliczeniowego zobowiązany jest przesłać do PSE-Operator S.A rzeczywiste ilości energii elektrycznej zużytej przez odbiorców końcowych, będące podstawą do naliczania opłaty systemowej za ten okres;
 - e) PSE-Operator S.A w terminie do 7-go dnia po zakończeniu dwumiesięcznego okresu rozliczeniowego wystawia fakturę VAT. W przypadku braku danych rzeczywistych, uzyskanych od wytwórcy w terminie do 5-go dnia po okresie rozliczeniowym, PSE-Operator S.A wystawia fakturę VAT w wysokości różnicy pomiędzy prognozowaną opłatą systemową a wniesioną opłatą, o której mowa w pkt 3.7.5 a), za ten okres rozliczeniowy;
 - f) w przypadku wystawienia faktur, o których mowa w pkt 3.7.5, zawierających prognozowane kwoty opłaty systemowej, PSE-Operator S.A w terminie do 22-go dnia następnego miesiąca po okresie rozliczeniowym wystawia fakturę korygującą w oparciu o rzeczywiste ilości energii elektrycznej otrzymane od wytwórcy.
- 3.7.6. Energia kupowana przez przedsiębiorstwa energetyczne posiadające koncesje na świadczenie usług przesyłania lub dystrybucji energii elektrycznej i zużywana przez te przedsiębiorstwa na potrzeby związane ze świadczeniem usług dostarczania energii elektrycznej do odbiorców dla których przedsiębiorstwo to stosuje taryfy zatwierdzone przez Prezesa URE nie jest uwzględniana w ilości energii, do której stosuje się składnik jakościowy stawki systemowej.
- 3.7.7. Zarządca kontraktów prowadzi rozliczenia z operatorem systemu przesyłowego elektroenergetycznego za świadczone usługi dodatkowe, o których mowa w § 18 ust. 3 rozporządzenia taryfowego na zasadach, o których mowa w § 27 tego rozporządzenia, na podstawie faktur VAT w miesięcznych okresach rozliczeniowych. Rozliczenia dotyczą okresów rozliczeniowych od dnia 1.01.2008 do dnia 31.03.2008 r.

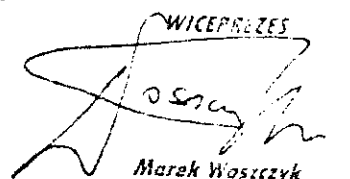
WICEPREZES

Marek Waszczyk

- 3.7.8. W przypadku stwierdzenia błędów w pomiarze lub odczycie wskazań układu pomiarowo-rozliczeniowego, które spowodowały zawyżenie należności za świadczone usługi przesyłania, PSE-Operator S.A. niezwłocznie dokonuje korekty uprzednio wystawionych faktur.
- a) korekta faktury w wyniku stwierdzenia nieprawidłowości, o których mowa w pkt 3.7.8, obejmuje cały okres rozliczeniowy lub okres, w którym występowały stwierdzone nieprawidłowości lub błędy;
 - b) podstawą rozliczenia przy korekcie faktur VAT jest wielkość błędu wskazań układu pomiarowo-rozliczeniowego;
 - c) jeżeli określenie błędu, o którym mowa w pkt 3.7.8 b) nie jest możliwe, podstawę do obliczenia wielkości korekty stanowi średnia liczba jednostek energii elektrycznej za okres doby, obliczana na podstawie sumy jednostek energii elektrycznej prawidłowo wskazywanych przez układ pomiarowo-rozliczeniowy w poprzednim okresie rozliczeniowym, pomnożona przez liczbę dni okresu, którego dotyczy korekta faktury VAT. Przy ustalaniu wielkości korekty należy uwzględnić sezonowość poboru energii elektrycznej oraz inne udokumentowane okoliczności mające wpływ na wielkość poboru energii elektrycznej;
 - d) jeżeli nie można ustalić średniego dobowego zużycia energii elektrycznej na podstawie okresu poprzedniego, podstawą ustalenia korekty jest wskazanie układu pomiarowo-rozliczeniowego z następnego okresu rozliczeniowego;
 - e) nadpłata wynikająca z korekty rozliczeń podlega zaliczeniu na poczet płatności ustalonych na najbliższy okres rozliczeniowy, o ile odbiorca usług przesyłania nie zażąda jej zwrotu.

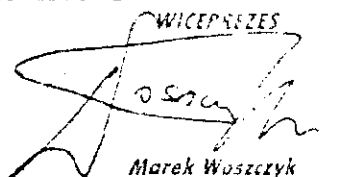
PREZES
URZĘDU REGULACJI ENERGETYKI
Z upoważnienia

WICEPREZES

Marek Woszczyk



4. STAWKI OPŁAT I WSPÓLCZYNNIKI UDZIAŁU ODBIORCÓW W POKRYWANIU KOSZTÓW SYSTEMOWYCH

Tabela nr 1. Stawki opłat

Stawka opłaty	Symbol	Wartość netto	Jednostka
Składnik stały stawki sieciowej dla MDS	S_{SVnS}	89 250,31	PLN/MW/rok
Składnik stały stawki sieciowej dla MDK	S_{SVnK}	51 905,44	PLN/MW/rok
Składnik zmienny stawki sieciowej	S_{ZVn}	3,70	PLN/MWh
Składnik jakościowy stawki systemowej	S_{oSJ}	9,55	PLN/MWh
Składnik wyrównawczy stawki systemowej *	$S_{oS\bar{W}}$	25,11	PLN/MWh
Stawka rozliczeniowa	S_{pr}	0,21	PLN/MWh
Stawka abonamentowa	S_{ab}	4 653,63	PLN/MD/m-c
Stawka rynkowa	S_r	5,18	PLN/MWh

* - stosowany w rozliczeniach za okres od dnia 1.01.2008 do dnia 31.03.2008 r.

PREZES
URZĘDU REGULACJI ENERGETYKI
Z upoważnienia

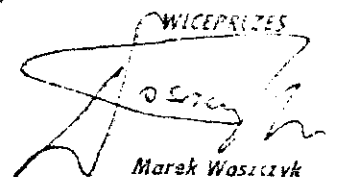
WICEPREZES

Marek Waszczyk



Tabela nr 2. Współczynniki udziału odbiorców końcowych w pokrywaniu kosztów systemowych w części dotyczącej składnika jakościowego stawki systemowej

Wyszczególnienie	Wartość współczynnika
Odbiorca specjalny - k_{os}	0,10000
Odbiorca inny niż odbiorca specjalny - k_{ok}	1,01695

Tabela nr 3. Współczynniki udziału odbiorców końcowych w pokrywaniu kosztów systemowych w części dotyczącej składnika wyrównawczego stawki systemowej, stosowane w rozliczeniach za okres od dnia 1.01.2008 do dnia 31.03.2008 r.

Wyszczególnienie	Wartość współczynnika
Odbiorca specjalny - k_{os}	0,10000
Odbiorca inny niż odbiorca specjalny - k_{oi}	1,01301

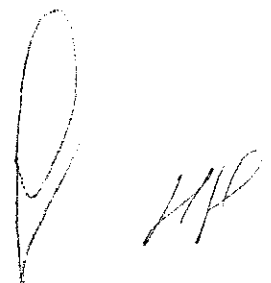
PREZES
URZĘDU REGULACJI ENERGETYKI
Z upoważnienia

WICEPREZES

Marek Waszczyk

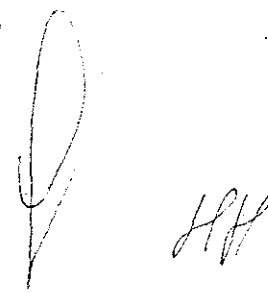

5. ZESTAWIENIE WRAZ Z SYMBOLAMI POSZCZEGÓLNYCH ODBIORCÓW USŁUG PRZESYŁANIA

Tabela nr 4. Zestawienie i symbole poszczególnych odbiorców usług przesyłania

Symbol odbiorcy	Nazwa odbiorcy usług przesyłania
OSD01	RWE STOEN Operator Sp. z o.o.
OSD02	ZEW-T Dystrybucja Sp. z o.o.
OSD03	ŁZE Dystrybucja Sp. z o.o.
OSD04	Zakład Energetyczny Łódź Teren SA
OSD05	ZEB Dystrybucja Sp. z o.o.
OSD06	Lubzel Dystrybucja Sp. z o.o.
OSD07	ZKE Dystrybucja Sp. z o.o.
OSD08	RZE Dystrybucja Sp. z o.o.
OSD09	ZEORK Dystrybucja Sp. z o.o.
OSD10	Vattenfall Distribution Poland S.A.
OSD11	ENION Spółka Akcyjna
OSD12	EnergiaPro Koncern Energetyczny S.A.
OSD13	ENEA Operator Sp. z o.o.
OSD14	ENERGA Operator S.A.
OSD15	Energoserwis Kleszczów Sp. z o.o.
OSD16	PKN Orlen S.A.
OK1	ISD Huta Częstochowa Sp. z o.o.
OK2	Zakłady Chemiczne „Police” S.A.
OK3	Kompania Węglowa S.A.
OK4	CMC „Zawiercie” S.A.
OK5	Koksownia „PRZYJAŻN” Sp. z o.o.
P00	Przedsiębiorstwo obrotu energią elektryczną
W00	Wytwórca energii elektrycznej
I00	Dostawca energii elektrycznej z zagranicy

W rozumieniu Taryfy, za operatorów systemów dystrybucyjnych elektroenergetycznych uważa się odbiorców usług przesyłania określonych symbolami od OSD01 do OSD16.

PREZES
URZĘDU REGULACJI ENERGETYKI
Z upoważnienia

WICEPREZES
Marek Waszczyk

6. MIEJSCA DOSTARCZANIA ENERGII ELEKTRYCZNEJ

Rysunek nr 1 Miejsca dostarczania energii elektrycznej dla odbiorców korzystających z usług przesyłania świadczonych przez PSE-Operator S.A.

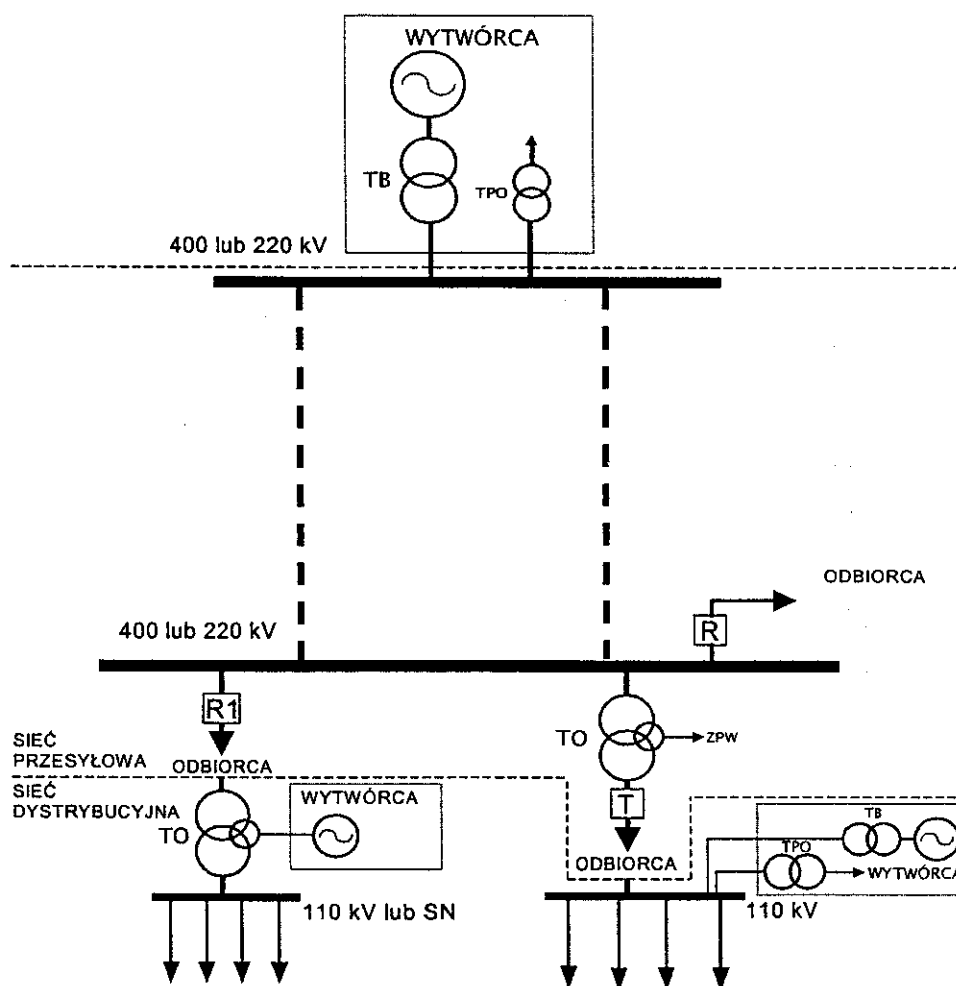

OZNACZENIA :

- R, R1, T – MIEJSCA DOSTARCZANIA ENERGII ELEKTRYCZNEJ Z SIECI PRZESYŁOWEJ
- TB – TRANSFORMATOR BLOKOWY
- TO – TRANSFORMATOR ODBIORCZY
- TPO – TRANSFORMATOR POTRZEB OGÓLNYCH WYTWÓRCY
- ZPW – ZASILANIE POTRZEB WŁASNYCH STACJI

URZĘDU REGULACJI ENERGETYKI

Z upoważnienia

WICEPREZES
[Signature]
 Marek Woszczyk

[Signature]

Tabela nr 5. Miejsca dostarczania energii elektrycznej z sieci przesyłowej (MD) przyporządkowane odbiorcom usług przesyłania

Symbol odbiorcy	Nazwa węzła	Typ MD	Rodzaj MD
OSD01	Mory	T	MDS
OSD01	Mory (Towarowa)	R	MDS
OSD01	Mościska	T	MDS
OSD02	Piaseczno	T	MDS
OSD02	Ostrołęka	T	MDS
OSD02	Miłosna	T	MDS
OSD03	Pabianice	T	MDS
OSD03	Janów	T	MDS
OSD03	Zgierz	T	MDS
OSD04	Piotrków	T	MDS
OSD04	Sochaczew	T	MDS
OSD04	Rogowiec	R	MDS
OSD04	Trębaczew	T	MDS
OSD05	Ełk	T	MDS
OSD05	Narew	T	MDS
OSD06	Abramowice	T	MDS
OSD06	Lublin	T	MDS
OSD06	Puławy	R1	MDK
OSD07	Zamość	T	MDS
OSD07	Mokre	T	MDS
OSD07	Chełm	T	MDS
OSD08	Rzeszów	T	MDS
OSD08	Boguchwała	T	MDS
OSD08	Połaniec	T	MDS
OSD08	Chmielów	T	MDS
OSD08	Stalowa Wola	R1	MDS
OSD08	Krosno Iskrzynia	T	MDS
OSD09	Kozienice	T	MDS
OSD09	Rożki	T	MDS
OSD09	Kielce Piaski	T	MDS
OSD09	Radkowice	T	MDS
OSD09	Ostrowiec	T	MDS
OSD10	Kopanina	T	MDS
OSD10	Halemba	T	MDS
OSD10	Moszczenica	T	MDS
OSD10	Bieruń	T	MDS

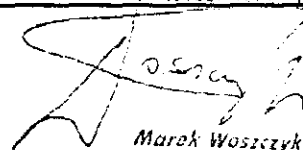
PREZES
URZĘDU REGULACJI ENERGETYKI
WICEPREZES

 Marek Woszczyk

HPH

Symbol odbiorcy	Nazwa węzła	Typ MD	Rodzaj MD
OSD10	Wielopole	T	MDS
OSD10	Katowice	T	MDS
OSD10	Rokitnica	T	MDS
OSD11	Wrzosowa	T	MDS
OSD11	Aniolów	T	MDS
OSD11	Komorowice	T	MDS
OSD11	Poręba Wielka	T	MDS
OSD11	Tucznowa	T	MDS
OSD11	Jamki	T	MDS
OSD11	Łagisza	T	MDS
OSD11	Łośnice	T	MDS
OSD11	Siersza	T	MDS
OSD11	Lubocza	T	MDS
OSD11	Wanda	T	MDS
OSD11	Skawina	R1	MDS
OSD11	Klikowa	T	MDS
OSD11	Klikowa	R	MDK
OSD11	Tarnów	T	MDS
OSD12	Groszowice	T	MDS
OSD12	Blachownia	T	MDS
OSD12	Kędzierzyn	R1	MDS
OSD12	Dobrzeń	T	MDS
OSD12	Mikulowa	T	MDS
OSD12	Cieplice	T	MDS
OSD12	Pasikowice	T	MDS
OSD12	Klecina	T	MDS
OSD12	Biskupice	R1	MDS
OSD12	Świebodzice	T	MDS
OSD12	Boguszów	T	MDS
OSD12	Ząbkowice	T	MDS
OSD12	Czarna	T	MDS
OSD12	Polkowice	T	MDS
OSD12	Żukowice	T	MDS
OSD13	Gorzów	T	MDS
OSD13	Plewiska	T	MDS
OSD13	Piła Krzewina	T	MDS
OSD13	Czerwonak	PREZES	MDS
OSD13	Poznań Południe	URZĘDU REGULACJI ENERGETYKI PREZES	MDS
OSD13	Leszno Gronowo	WICEPREZES	MDS
OSD13	Dolna Odra	R1	MDS

Marek Waszczyk

Symbol odbiorcy	Nazwa węzła	Typ MD	Rodzaj MD
OSD13	Morzyczyn	T	MDS
OSD13	Glinki	T	MDS
OSD13	Leśniów Wielki	T	MDS
OSD13	Jasiniec	T	MDS
OSD13	Bydgoszcz Zachód	T	MDS
OSD14	Płock	T	MDS
OSD14	Podolszyce	T	MDS
OSD14	Pątnów	T	MDS
OSD14	Adamów	T	MDS
OSD14	Konin	R1 (T)	MDS
OSD14	Ostrów	T	MDS
OSD14	Włocławek Azoty	T	MDS
OSD14	Toruń Elana	T	MDS
OSD14	Grudziądz Węgrowo	T	MDS
OSD14	Żydowo	T	MDS
OSD14	Słupsk	T	MDS
OSD14	Gdańsk Błonia	T	MDS
OSD14	Żarnowiec	T	MDS
OSD14	Gdańsk	T	MDS
OSD14	Olsztyn Mątki	T	MDS
OSD14	Olsztyn	T	MDS
OSD14	Dunowo	T	MDS
OSD15	Rogowiec	R	MDS
OK1	Huta Częstochowa	R1	MDK
OK2	Police	R1	MDK
OK3	Czczot	R1	MDK
OK4	Łośnice	R1	MDK
OK5	Koksochemia	R1	MDK

PREZES
URZĘDU REGULACJI ENERGETYKI
Z upoważnienia

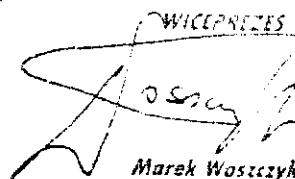
WICEPREZES

Marek Waszczyk

